

BODENEBENE DUSCHLÖSUNGEN  
UND BADEWANNEN

# CLEVERE IDEEN FÜR **BESSERE** **BÄDER**

**KNOW  
HOW**  
INSTALLED

# INHALT

**04** **DUSCHFLÄCHEN: GEBERIT SETAPLANO, SESTRA, MELUA UND OLONA, WERKZEUGLOSE MONTAGETECHNIK**  
Für bodenebene Duschen ohne Barrieren, die sich optisch klar vom Badboden abgrenzen.

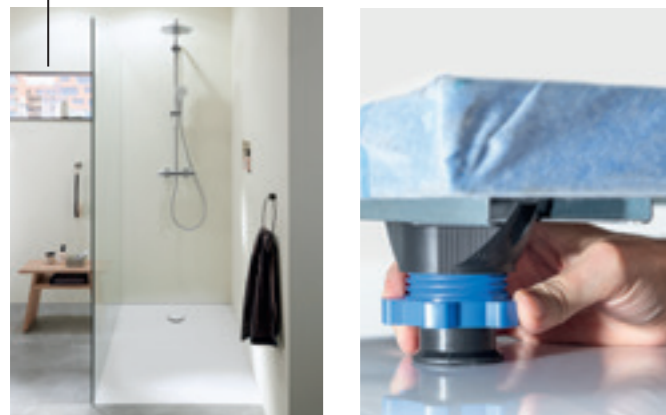

**18** **DUSCHABLÄUFE: GEBERIT DUSCHRINNE CLEANLINE**  
Die reinigungsfreundliche Duschrinne ohne verdeckte Bereiche. Schmal und funktional: Die neue CleanLine50.



NEU

**28** **VORWANDINSTALLATION CLEVER NUTZEN**  
Die Geberit Nischenablagebox und die unsichtbar befestigte Duschtrennwand nutzen die Möglichkeiten der Vorwandinstallation optimal aus.

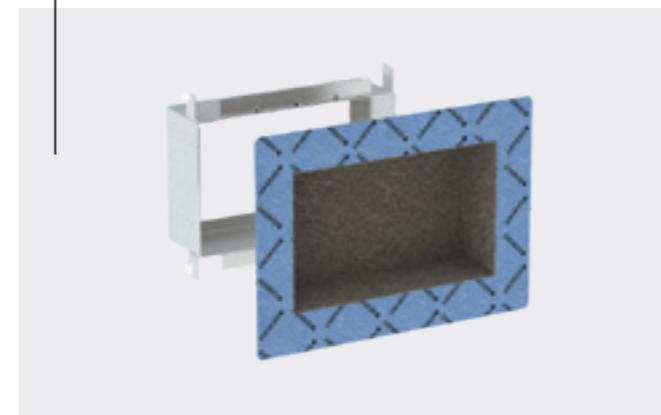

**38** **BADEWANNENGARINUTREN**  
Ablaufgarnituren mit Drehbetätigung – mit und ohne Zulauf. In vier verschiedenen Farbvarianten erhältlich.

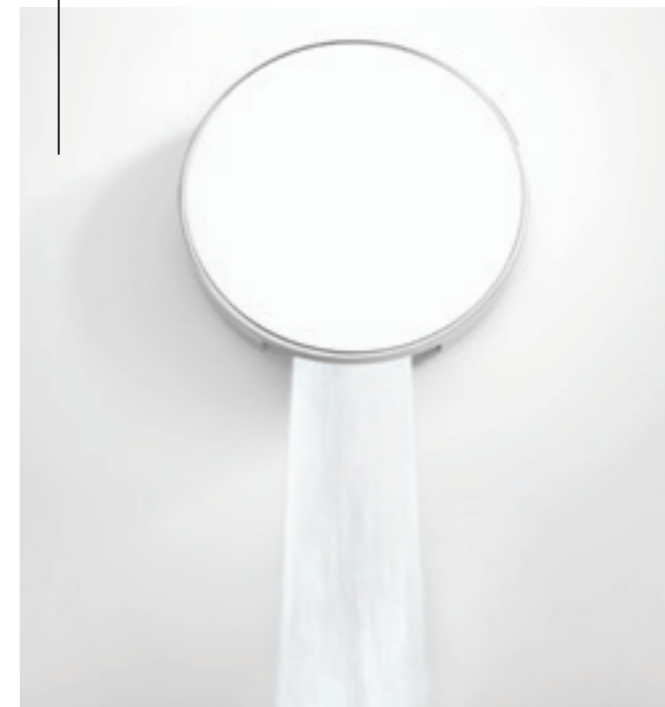

**16** **DUSCHFLÄCHE NEMEA**  
Bodenebene Acryl-Duschfläche. Kostengünstige und elegante Lösung für jedes Badezimmer



**22** **DUSCHABLÄUFE: GEBERIT WAND- UND BODENABLAUF**  
Für die Entwässerung durchgängig gefliester Duschbereiche.



**30** **BADEWANNEN: GEBERIT TAWA, RENOVA UND RENOVA PLAN UND SOANA**  
Vielfältige Gestaltungsmöglichkeiten. Wannen mit klarer, geometrischer Formgebung in vielen Grössen und Formaten.



**40** **GEBERIT BADE- UND DUSCHWANNEN FUSSET**  
Für die einfache Montage und Höhenanpassung der Bade- und Duschwannen.





Die Geberit Duschfläche Setaplano überzeugt auf den ersten Blick und bei der ersten Berührung. Sie besteht aus einem hochwertigen Mineralwerkstoff, dessen Oberfläche sich seidig-sanft und warm anfühlt.



Schwellenloser Eintritt



Durchgängige Raumgestaltung



Seidig-sanfte Oberfläche mit  
angenehm warmer Haptik



Einfache Reinigung und Pflege



GEBERIT DUSCHFLÄCHE SETAPLANO

# PASSGENAUE ZUVERLÄSSIGKEIT

- Hochwertiger Mineralwerkstoff mit der besten Rutschhemmklasse C nach DIN 51097
- Seitlich platzierter Ablauf für maximalen Freiraum ohne Stauwasser
- In verschiedenen Formaten erhältlich

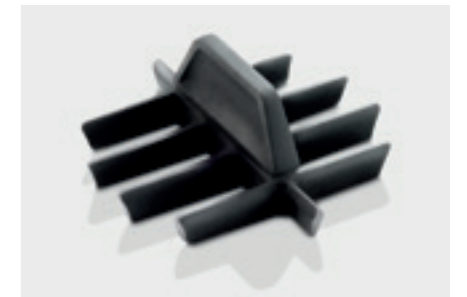

## DURCHDACHTES DESIGN

Die Geberit Duschfläche Setaplano lässt sich nicht nur einfach installieren, sondern bietet auch dem Benutzer einen handfesten Mehrwert. Mineralwerkstoff ist sehr beständig, porenfrei und dadurch einfach zu reinigen.

## CLEVER

Im Ablaufbereich gibt es bewusst keine Kanten, an denen sich Schmutz ablagern kann. Besonders reinigungsfreundlich: Der praktische Kammeinsatz lässt sich leicht entnehmen und bei Bedarf säubern.

## GEBERIT SETAPLANO GIBT ES IN 22 VERSCHIEDENEN FORMATEN.

QUADRATISCHE FORM

RECHTECKIGE FORM

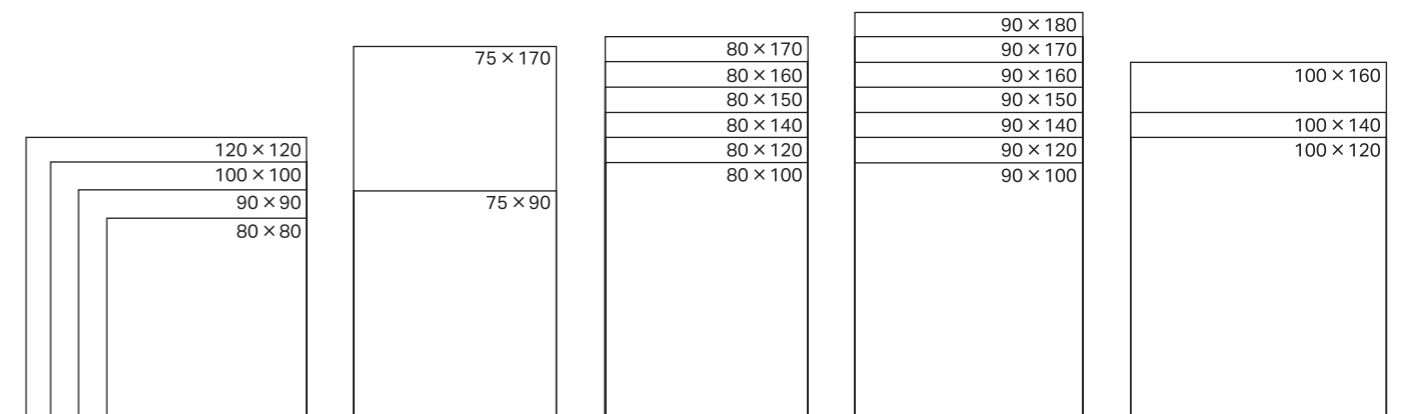

Es sind Siphons für verschiedene Bauhöhen und auch Abgänge für senkrechte Durchführung verfügbar. Alle Produkte zu diesem Sortiment finden Sie online unter [www.geberit.xx/setaplano](http://www.geberit.xx/setaplano)

## GEBERIT DUSCHFLÄCHE SETAPLANO

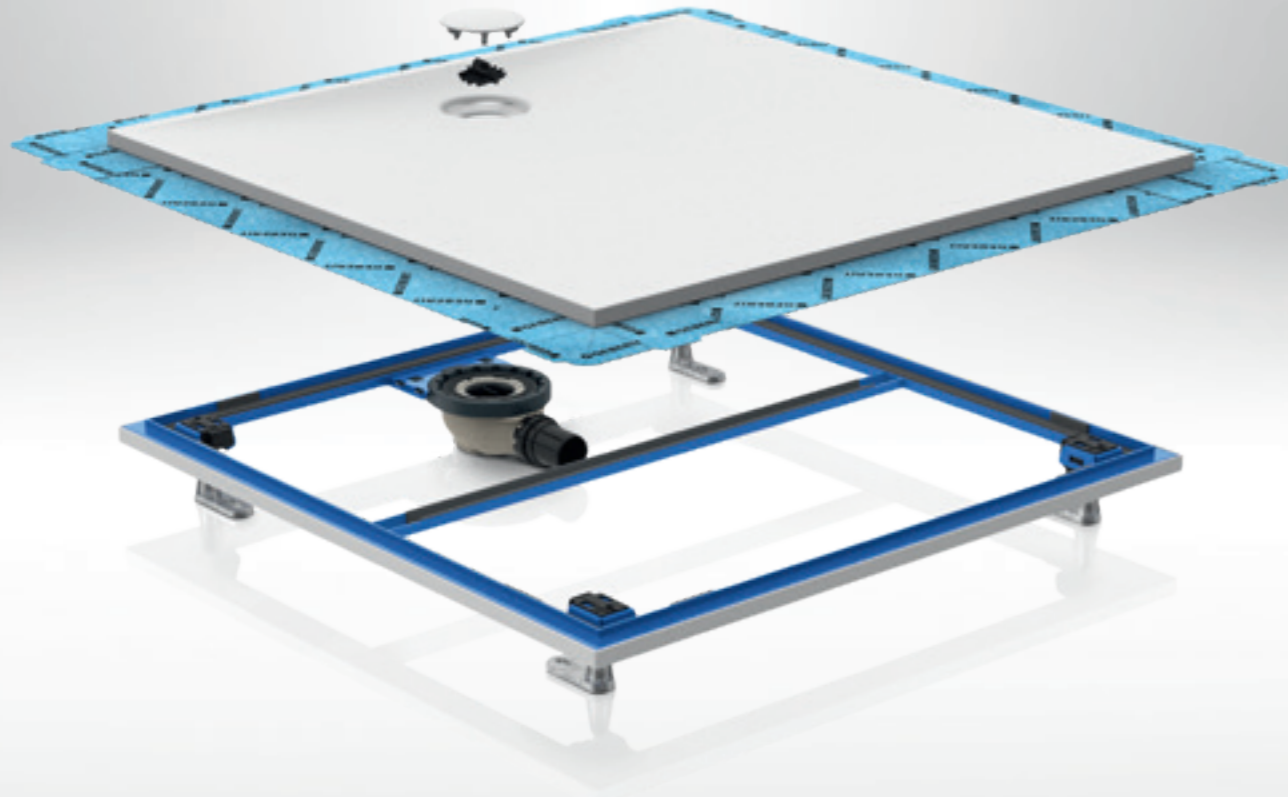

- Stabiler Installationsrahmen aus pulverbeschichtetem Stahl für einfachen Einbau
- Füße mit einem Handgriff in den Rahmen einklickbar
- Passgenaue Siphonplatzierung durch integrierte Halterung
- Bequeme Justierung der Höhe von oben

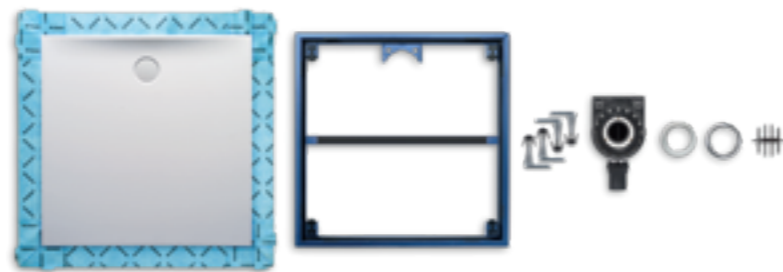
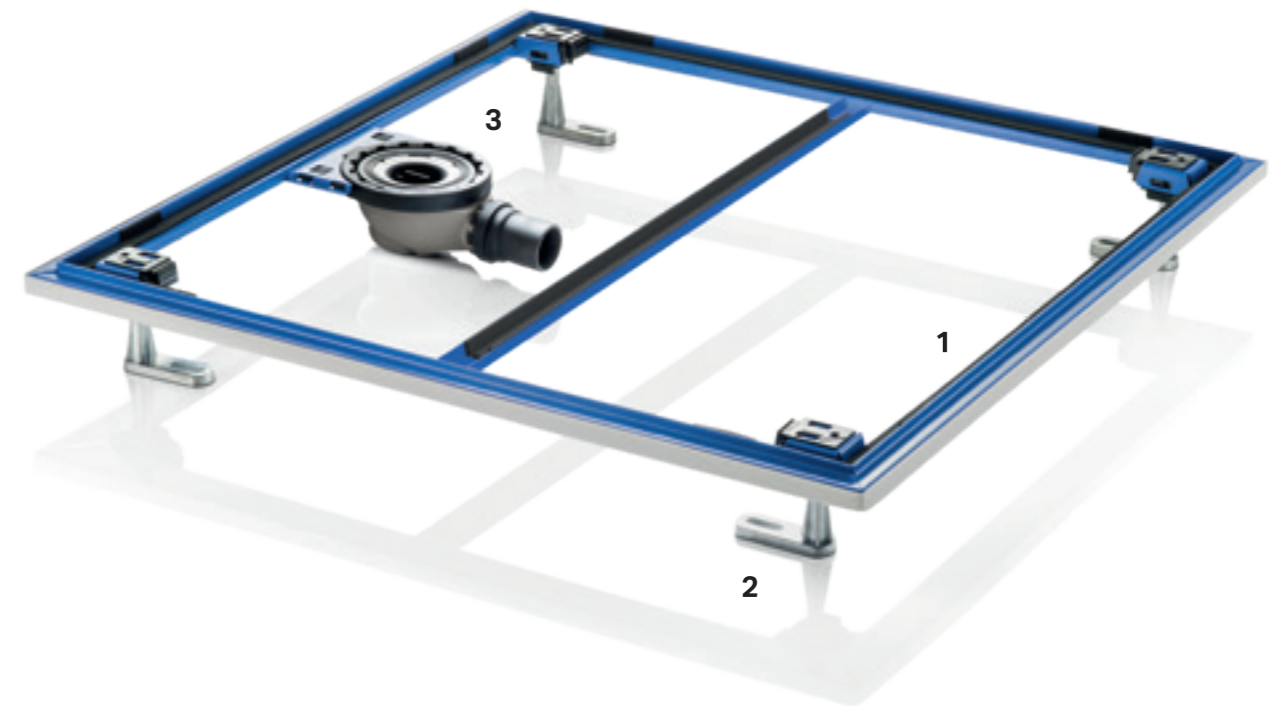

- Bei der Geberit Duschfläche Setaplano ist die Anzahl der zur Montage notwendigen Einzelteile auf ein Minimum reduziert
- Durch die werkseitige Vormontage der Abdichtung wird die Arbeit vereinfacht und eine sehr hohe Sicherheit erzielt



**STABIL UND BAUSTELLENTAUGLICH**  
Der unverkennbare blaue Installationsrahmen aus pulverbeschichtetem Stahl ist in verschiedenen Grössen erhältlich. Je nach Grösse werden zur Installation vier bis maximal sechs Füße benötigt. Die Füße werden einfach an den vorgesehenen Stellen am Rahmen eingeklickt.



**EINFACH AUSGERICHTET - SICHER FIXIERT**  
Die Füße lassen sich mit gängigem Werkzeug bequem von oben an der Fussbodenhöhe ausrichten. Danach können sie mittels Schieber zuverlässig fixiert werden.



**MONTAGEFREUNDLICHER SIPHON**  
Der Siphon ist in zwei Ausführungen erhältlich: Siphonierhöhe 3 cm mit 0,45 l/s und Siphonierhöhe 5 cm mit 0,65 l/s Abflaufleistung. Beide lassen sich in die vormontierte Halterung einrasten und um 360° ausrichten. Leichte Reinigung: Der flexible Siphonbecher lässt sich einfach als Ganzes entnehmen.



Die Duschfläche Geberit Olona überzeugt durch ästhetische und funktionelle Vorzüge. Ein schmaler Chromring umfasst den Ablaufdeckel der Duschfläche und setzt einen feinen ästhetischen Akzent.



Oberflächendesign aus Steinharz in Mattweiss



Sicherer Stand dank Rutschhemmung Klasse B



Einbau flächenbündig oder auf den Boden aufgesetzt möglich

# GEBERIT DUSCHFLÄCHE OLONA

## KOMPROMISSLOS

## ELEGANT

- Bodenebene Duschfläche aus Steinharz
- Mattweisse Oberfläche
- In 26 verschiedenen Formaten erhältlich
- Montagefreundlich



**SPEZIELLE ABFLUSSABDECKUNG**  
Design-Ablaufabdeckung im Lieferumfang der Duschfläche Olona enthalten.



**DICHTVLIES**  
Die Duschfläche ist ab Werk mit einem umlaufenden Dichtvlies ausgestattet.

### GEBERIT OLONA FORMEN UND GRÖSSEN

QUADRATISCHE FORM

RECHTECKIGE FORM

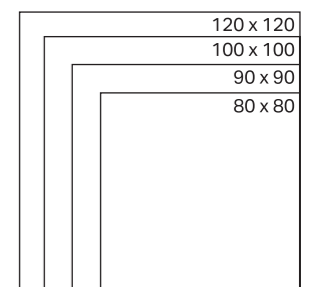

70 x 170
70 x 160
70 x 140
70 x 120
70 x 100
70 x 90

75 x 170
75 x 90

80 x 170
80 x 160
80 x 140
80 x 120
80 x 100

90 x 180
90 x 170
90 x 160
90 x 140
90 x 120
90 x 100

100 x 160
100 x 140
100 x 120



Die sicht-und fühlbare Steinstruktur der Geberit Duschlösung Sestra passt perfekt zu strukturierten, matten Fliesen. In weiss, steingrau oder graphit kann sie mit verschiedenen Badstilen kombiniert werden. Die strukturierte Oberfläche eignet sich aufgrund der rutschhemmenden Eigenschaften auch für barrierefreie, altersgerechte Bäder. Die Ablauflösung orientiert sich an der Duschrinne Geberit CleanLine.



Einzigartige und elegante Oberfläche mit sichtbarem und fühlbarem Steineffekt



Stark rutschhemmende Eigenschaften



Duschrinne mit minimalen verdeckten Bereichen



Einbau flächenbündig oder auf den Boden aufgesetzt möglich

GEBERIT DUSCHFLÄCHE SESTRA

# WENN FORM UND FUNKTION SICH TREFFEN



### DREI NATÜRLICHE FARBEN

Geberit Sestra ist in drei Farbtönen erhältlich, die sehr gut mit der Schieferstruktur der Oberfläche harmonisieren: Weiss, steingrau und graphit.

- Erhältlich rechteckig und quadratisch in 16 Formaten
- Drei Designvarianten: Weiss, steingrau, graphit
- Oberfläche mit der besten Rutschhemmklasse C nach DIN 51097



### ENTNEHMBARER KAMMEINSATZ

Unter der Abdeckung des Ablaufs schützt ein leicht zu reinigender, entnehmbarer Kammeinsatz das Abwassersystem vor Verstopfungen.



### ABLAUF OHNE GRÖßERE VERDECKTE BEREICHE

Das Wasser wird über ein Oberflächenprofil ohne verdeckte Bereiche zum Ablauf in der Mitte der integrierten Duschrinne geleitet.

### GEBERIT SESTRA GIBT ES IN 16 VERSCHIEDENEN FORMATEN

#### QUADRATISCHE FORM

90 × 90
80 × 80

#### RECHTECKIGE FORM

90 × 160
90 × 140
90 × 120
90 × 100

80 × 160
80 × 140
80 × 120
80 × 100

70 × 170
70 × 160
70 × 140
70 × 120
70 × 100
70 × 90



Die Geberit Duschfläche Melua besitzt einen breiten Rand, der die Installation von Duscheinfassungen erleichtert. Die Kombination des glänzenden Rands mit der matten, rutschhemmenden Standfläche verbindet Eleganz mit Sicherheit und Komfort. Die weisse Oberfläche aus hochwertigem Epoxidharz passt zu jedem Badstil.



Attraktive Materialkombination aus matter Standfläche und glänzender Umrandung in bis zu 5 Farbtönen



Stark rutschhemmende Eigenschaften



Einbau flächenbündig oder auf den Boden aufgesetzt möglich

GEBERIT DUSCHWANNE MELUA

# RUTSCHHEMMEND MIT GLÄNZENDEM RAND

- Erhältlich in 23 Grössen und 5 Farben
- Breiter Rand für leichte Installation der Duscheinfassung
- Matte Oberfläche mit der besten Rutschhemmklasse C nach DIN 51097



## GEBERIT MELUA FORMEN UND GRÖSSEN

### RECHTECKIGE FORM



### GLÄNZENDE AKZENTE

Die glänzende Einfassung der Geberit Duschfläche Melua setzt einen spannenden Kontrast zur Standfläche mit mattem Finish. Die Duschwanne gibt es in den Farben Weiss / matt, Weiss / glänzend, Grau / glänzend, Taupe / glänzend und Schiefer / glänzend.

70 × 170
70 × 160
70 × 140
70 × 120
70 × 100
70 × 90

75 × 170
75 × 160

80 × 170
80 × 160
80 × 140
80 × 120
80 × 100

90 × 170
90 × 160
90 × 140
90 × 120
90 × 100

### QUADRATISCHE FORM

100 × 100
90 × 90
80 × 80

DUSCHFÜSSE FÜR GEBERIT OLONA, SESTRA UND MELUA

# WERKZEUGLOSE INSTALLATION UND HÖHENANPASSUNG

- Einbau ohne Nassbau
- Werkzeuglose Installation
- Einfaches Ankleben an Steinharz-Duschflächen
- Vielseitiges Produktdesign für Bad- und Sanitärinstallation
- Zwei Grössen verfügbar: Höhenanpassung von 6 bis 12 cm oder 9 bis 21 cm

**DAS WERKZEUGLOS MONTIERBARE FUSSET** vereinfacht die Montage der Geberit Duschflächen Olona, Sestra und Melua. Sie lassen sich rasch und fehlerfrei der jeweiligen Baustellensituation entsprechend positionieren.

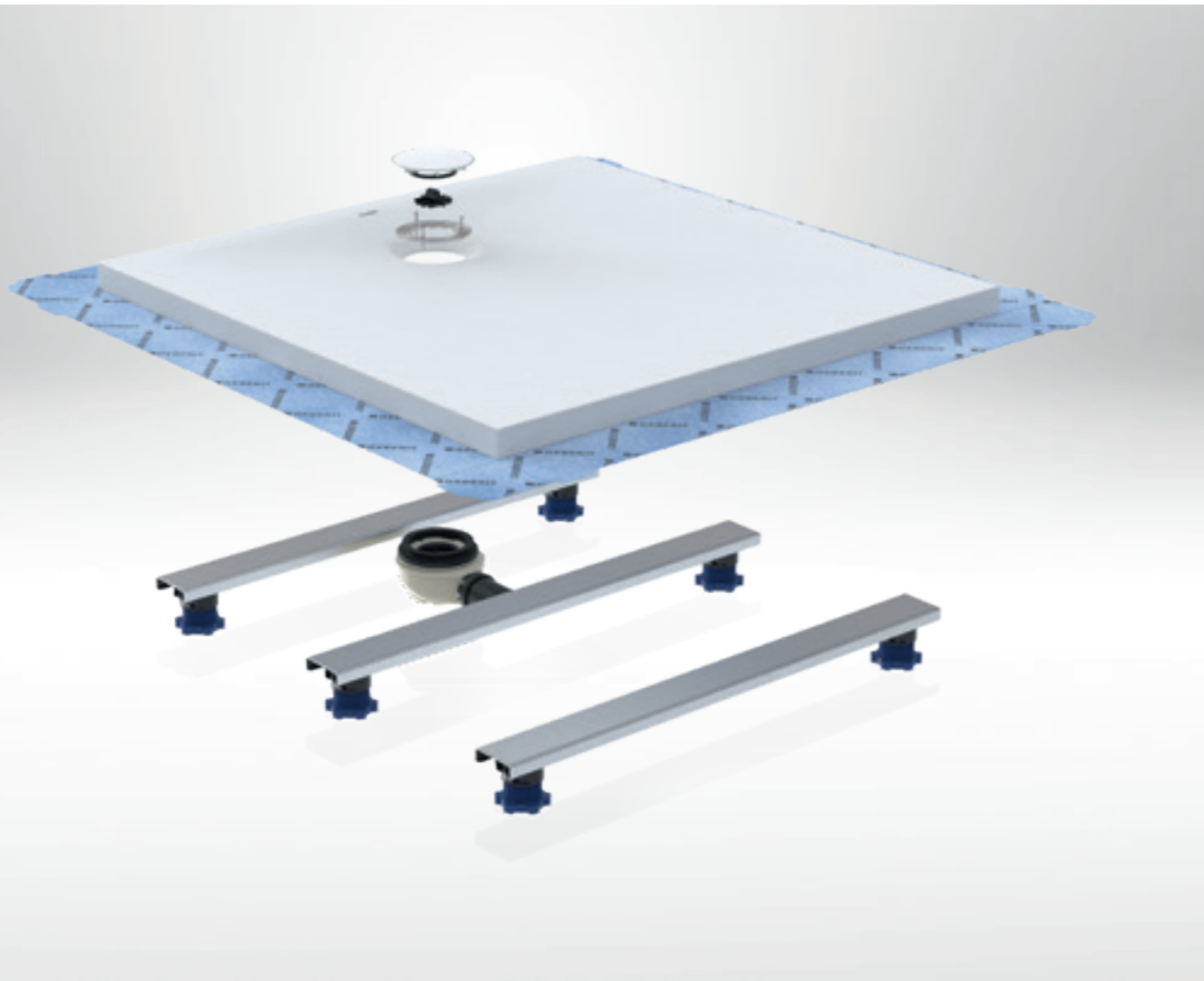

#### SCHIENE MIT KLEBEBAND

The supporting crossbars are equipped with an adhesive surface for fastening to the bottom side of the shower surfaces.



#### SCHIENE AUF DUSCHTASSEN - BODEN FESTDRÜCKEN

Nach dem Abziehen der Schutzfolie werden sie von unten auf die Duschfläche geklebt.



#### FUSSET IN DIE SCHIENE

Das Fusset wird einfach in die Schiene eingeschoben und durch Eindrehen fixiert.



#### EINFACHES AUSRICHTEN

Die Höhenverstellung zur Anpassung an den Untergrund erfolgt werkzeuglos durch Drehen der gut greifbaren blauen Verstellerschraube.



# GEBERIT DUSCHFLÄCHE NEMEA BODENEBENE DUSCHEN **FÜR JEDES BADEZIMMER**

Die Duschfläche Nemea bietet eine kostengünstige, elegante Lösung für bodenebene Duschen. Die Oberfläche aus Sanitäracryl besitzt eine angenehm warme Haptik, ist reinigungsfreundlich und langfristig alterungsbeständig. Sie ist in Weiss-alpin glänzend oder matt erhältlich, die Abdeckung kann optional in Weiss mit Chromrand geordert werden.



Seidig-sanfte Oberfläche mit  
angenehm warmer Haptik



Elegante Duschfläche aus  
bewährtem Sanitäracryl



Einfache Reinigung und Pflege

- Elegante, preiswerte Duschfläche in vielen Grössen
- Aus angenehm warmem Acryl in Weiss-alpin glänzend oder matt, reinigungsfreundlich und alterungsbeständig
- Kammeinsatz im Ablauf
- Einfacher Einbau dank bewährtem Traversensystem mit werkzeugloser Anpassung



#### ERLEICHTERTE REINIGUNG

Der Ablauf ist mit einem Kammeinsatz ausgestattet, der ein Verstopfen des Siphons verhindert und die Reinigung erleichtert.

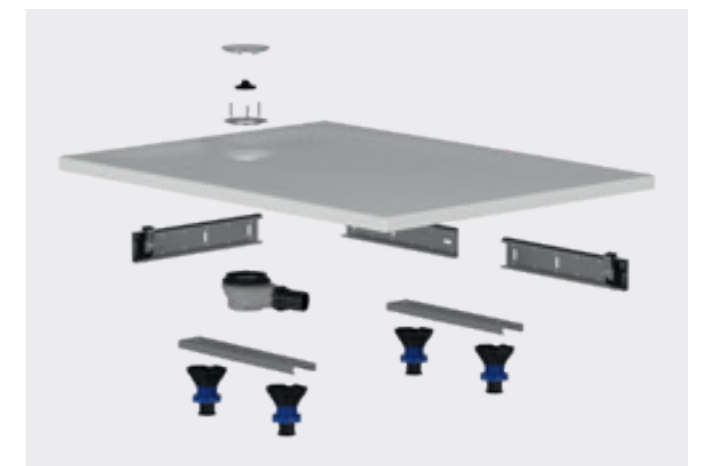

#### BEWÄHRTE KONSTRUKTION

Das Installationsset bestehend aus Duschwanne, Fusset, Traversen, Siphon, Ablaufdeckel und Kammeinsatz.

#### GEBERIT NEMEA GIBT ES IN NEUN VERSCHIEDENEN FORMATEN

##### QUADRATISCHE FORM

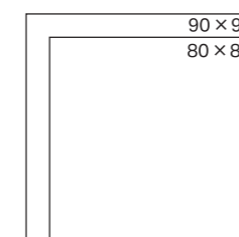

##### RECHTECKIGE FORM

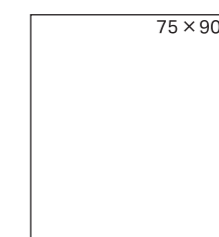
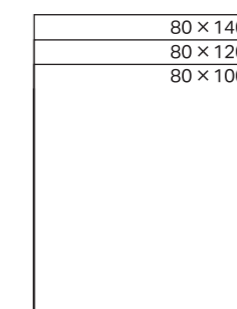
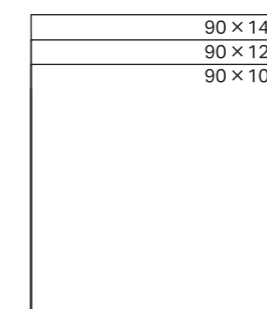

Die Geberit Duschrinnen der Reihe CleanLine kombinieren edle Optik mit der einfachen Montage eines Bodenablaufs. Das innovative System löst zudem das Hygieneproblem vieler Duschrinnen.



Keine verdeckte Rinne, daher keine Ablagerung von Schmutz oder Bakterien möglich. Ablauf dank entnehmbarem Kammeinsatz einfach zu reinigen



Schwellenloser Zugang für durchgängig geflieste Duschbereiche



Klassisch in Edelstahl, trendig in farbigen Metalltönen, dezent als befliesbares Profil



**SCHMAL UND FUNKTIONAL: DIE NEUE CLEANLINE50**  
Mit einer Breite von nur 3 cm bringt die CleanLine50 eine neue Designvariante in die Familie der Geberit Duschrinnen. Technisch punktet die Rinne mit bewährten Eigenschaften: einfache Reinigung, garantierte Dichtheit und integriertes Gefälle. Die Duschrinne ist klassisch in Edelstahl oder in Schwarzchrom erhältlich.

# GEBERIT DUSCHRINNE CLEANLINE DESIGNLÖSUNG IM BODEN

- Sehr grosse Kundenzufriedenheit dank einfacher Reinigung und moderner Linienoptik
- Nicht nur für geflieste Bodenbeläge sondern auch für PUR Bodenbeläge geeignet
- Direkt beim Einbau auf die gewünschte Länge zuschneiden



## DESIGNVARIANTEN FÜR JEDEN BAUSTIL

Die Duschrinne gibt es in verschiedenen Designvarianten und Grössen mit drei unterschiedlich ausgeformten Edelstahlprofilen als Geberit CleanLine20, CleanLine50, CleanLine60 dünn und CleanLine80. Die Duschrinnen sind im klassischen Edelstahl erhältlich oder je nach Variante in den Metalltönen schwarzchrom sowie champagner.

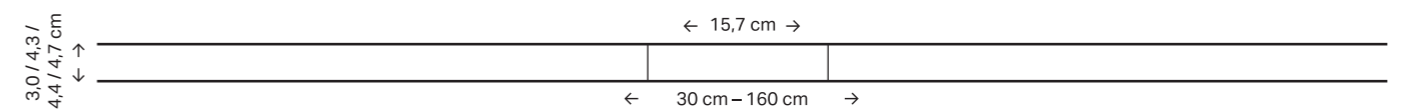

## EINFACH SAUBER

Das Kollektorprofil leitet Wasser und Schmutz gründlich ab. Es lässt sich mit einem Wisch sauberhalten. Der Kammeinsatz im Abfluss hält Haare zurück. Er ist mit einem Handgriff entnehmbar und leicht auszuwaschen.



## BEFLIESBAR

Die befliesbare Variante der Geberit Duschrinne CleanLine passt sich dezent den Bodenfliesen an.

## GEBERIT DUSCHRINNE CLEANLINE

- Einfacher Zugang zum Ablauf
- Installation mittig und nahe an der Wand möglich
- Klassisches und dezentes Liniendesign, passend für nahezu jeden bodenebenen Duschbereich



- Einzigartige Konstruktion mit Kollektorfläche, Kammeinsatz und Ablauf
- Mühelose Montage durch komplettes Einbauset
- Vormontiertes, ab Werk fest eingespritztes Abdichtvlies für sichere Abdichtung
- Länge und Positionierung flexibel anpassbar



### TOPDESIGN LEICHT GEMACHT

Das zeitlose Liniendesign von Duschrinnen ist bei privaten und gewerblichen Badkunden beliebt. Geberit CleanLine Duschrinnen bieten zusätzliche Vorteile. Sie leiten das Wasser über ein offenes Kollektorprofil zum Abfluss in der Mitte. Daher gibt es keine verdeckten Rinnenbereiche, in denen sich Schmutz und Gerüche festsetzen können. Zugleich sind sie dank ihres neuartigen technischen Aufbaus so einfach zu installieren wie ein Bodenablauf. Das Profil lässt sich wie eine Fliese in den Boden einbinden, so dass auch Fliesenleger sehr gut mit Geberit CleanLine arbeiten können.

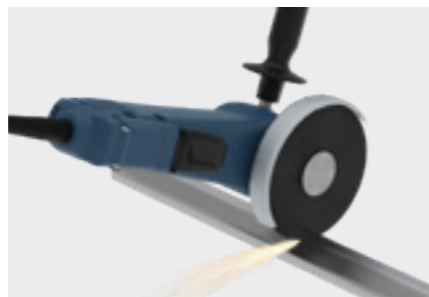

### PLATZIERUNG

Die Duschrinnen Geberit CleanLine können direkt beim Einbau individuell abgelängt und an den Duschplatz angepasst werden. Die verschiedenen Designvarianten bieten passende Lösungen für jeden Boden. Die Rinne lässt sich mittig in der Dusche oder nahe an der Wand positionieren.

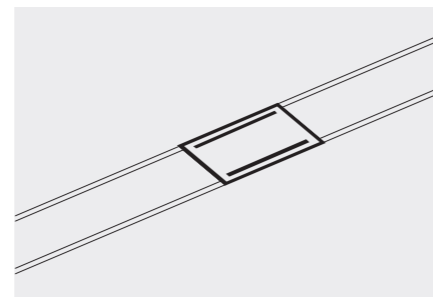

### VERBINDUNGSTÜCKE FÜR REIHENDUSCHEN

Geberit bietet Verbindungsstücke an, mit denen sich mehrere Duschrinnen für Reihenduschanlagen zu einer optischen Einheit zusammenfügen lassen.



### SCHALLENKOPPELTER GRUNDKÖRPER

Die Erfüllung der Schallschutz-Anforderungen ist durch Nachweise belegt. Den Siphon gibt es in zwei verschiedenen Bauhöhen für einen Fussbodenaufbau von mindestens 6,5 cm oder mindestens 9 cm.



### ZUSÄTZLICHER ANSCHLUSS FÜR DEN WASCHTISCHABLAUF

Rohbauset mit seitlichem Abgang für den Anschluss eines Waschtischablaufs, 360° drehbar



Der Geberit Wandablauf erlaubt bodenebenes Duschen in Reinkultur. In der Wand integriert, besticht er durch Eleganz, aber auch durch klare Mehrwerte bei der Planung, Montage und Wartung.



Schwellenloser Zugang für durchgängig geflieste Duschbereiche



Keine Unterbrechung der Bodenfläche durch den Ablauf



Durchgängiges Fliesenbild am Boden

# GEBERIT WANDABLAUF DESIGNLÖSUNG IN DER WAND

- Innovative Lösung zur Integration in Vorwandssysteme
- Klare Gewerketrennung durch das Verlegen aller Leitungen in der Wand
- Optionales Kollektorprofil für eine effiziente und präzise Ausbildung des Bodengefälles



## FÜR NEUBAU UND RENOVIERUNG

Der Geberit Wandablauf für Duschen ist eine sehr gute Antwort auf die Designwünsche der Kunden. Das Einsatzpotenzial ist vielseitig. Die Systemtechnik ermöglicht den Einbau eines Wandablaufs in allen Bädern, in denen ein Vorwand-Installationssystem eingesetzt wird, auch bei Renovierungen oder eingeschränktem Raumangebot.

## FARBEN/WERKSTOFFE

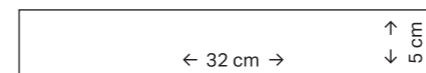

Edelstahl poliert



Edelstahl gebürstet



Schwarz matt



Glanzverchromt

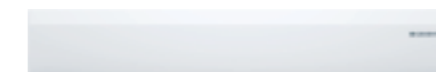

Weiss-alpin



Befliesbar nach Wahl



## FÜR BESTE HYGIENE ENTWICKELT

Der Geberit Wandablauf für Duschen verfügt über ein integriertes Haarsieb, das sich mit einem Handgriff entfernen und auswaschen lässt. Die Reinigung des Duschbodens ist durch den unterbrechungsfreien Boden besonders einfach.

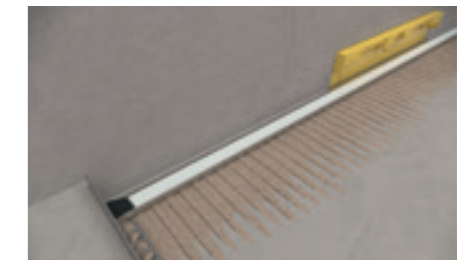

## AUF GANZER LINIE DURCHDACHT

Das optional montierbare Kollektorprofil direkt vor der Wand unterstützt das Gefälle und sammelt Schmutz und Ablagerungen, sodass diese sich einfach wegwaschen lassen.

NEU



Der Geberit Bodenablauf ist die Universallösung für bodenebene Duschen. Er bietet klare Vorteile: Reduziertes Design, durchdachte Funktion und einfache Installation.



Verschiedene Designabdeckungen



Einfache Reinigung dank integriertem Kammeinsatz



Schwellenloser Zugang für bodenebene Duschbereiche

## GEBERIT BODENABLAUF

# EINFACH UND KOMPAKT

- Intelligente Details für unkomplizierte Installation
- Designroste aus massivem Edelstahl
- Kompakter Aufbau
- Zuverlässige Abdichtung mit ab Werk eingespritzter Dichtfolie

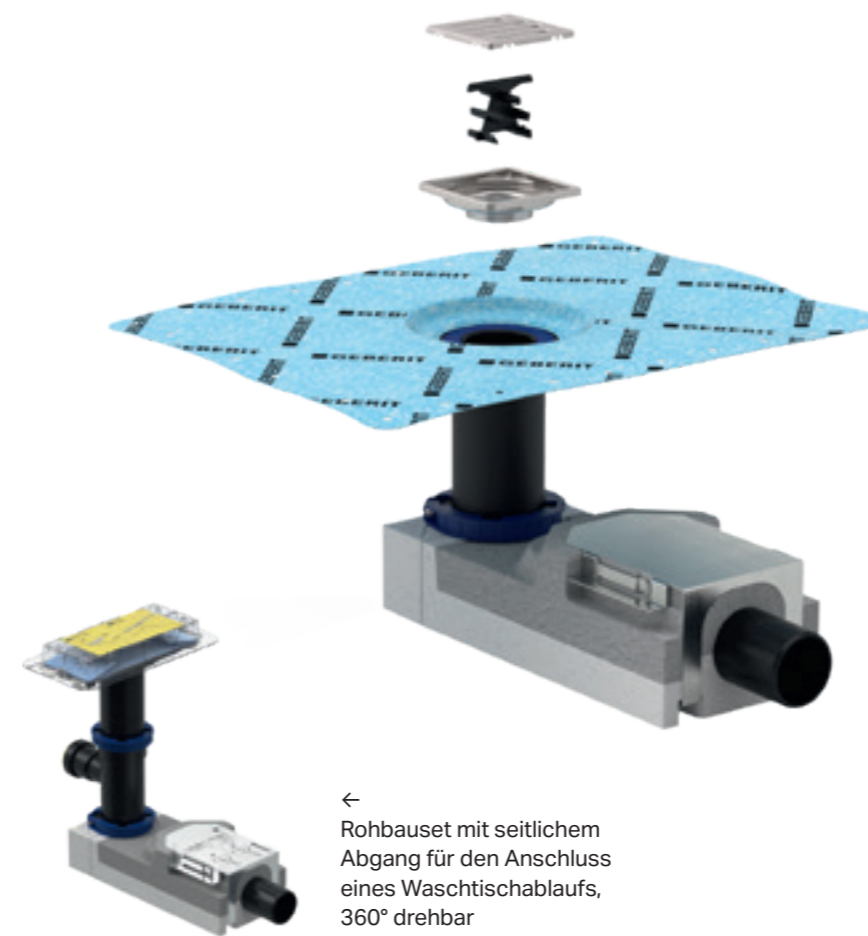

← Rohbauset mit seitlichem Abgang für den Anschluss eines Waschtischablaufs, 360° drehbar

### KLEIN, ABER GROSSARTIG

Wo die Installation möglichst einfach und die Kosten möglichst gering sein müssen, ist der Geberit Bodenablauf die beste Lösung – und mit nur 8 × 8 cm Rostfläche auch die kompakteste. Unter dem Rost verbergen sich die grossen Qualitäten, die Geberit zu einem international führenden Anbieter von Sanitärtechnik machen.

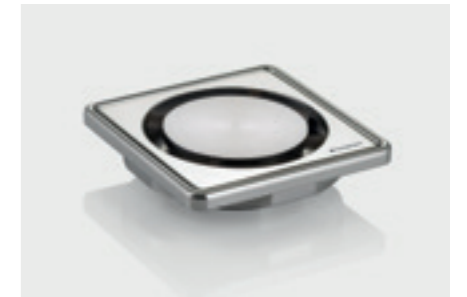
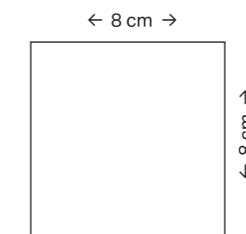

### GRÖSSTE REDUKTION UND PRÄZISION

Der Geberit Bodenablauf für Duschen überzeugt durch die sehr kompakte Konstruktion mit nur 8 × 8 cm Rostfläche sowie durch seine hohe Funktionalität. Der Rost lässt sich in Höhe, Neigung und Versatz an das Fliesenraster anpassen.



### IMMER EIN SAUBERER ABLAUF

Unter dem Rost ist ein Kammeinsatz integriert, der sich zur Reinigung einfach entnehmen und auswaschen lässt. Verstopfungen des Ablaufs und der Abwasserleitungen werden wirkungsvoll vermieden.





Edelstahl rund



Edelstahl quadratisch



 Durchgängige Raumgestaltung

 Schwellenloser Zugang für bodenebene Duschbereiche

 Einfache Reinigung dank integriertem Kammeinsatz

## GEBERIT BODENABLAUF FÜR BODENBELÄGE AUS VINYL (PVC)

- Für öffentliche und halböffentliche Bereiche
- Eignet sich für verschiedene Rohrdimensionen und Aufbauhöhen des Fussbodens
- Der technische Aufbau entspricht den bekannten Geberit Bodenabläufen mit zuverlässig hoher Ablaufleistung
- Schneller und wirtschaftlicher Einbau durch werkzeuglose Montage und aller komplett im Lieferumfang enthaltenen erforderlichen Teilen



### AUFBAU

Der Aufbau entspricht den bekannten Geberit Bodenabläufen. Die Abläufe sind in Dimensionen von d40, d50 und d56 und in verschiedenen Aufbauhöhen verfügbar.



**DER NEUE GEBERIT BODENABLAUF** eignet sich für den Einbau in Duschbereiche in halböffentlichen Bauten oder vorübergehend eingerichteten Sanitärräumen.



**BODENABLÄUFE FÜR VINYL (PVC)-BELÄGE**  
Schnelle und einfache Installation in Räumen mit Böden, die als Rollenware verlegt werden wie zum Beispiel Vinyl (PVC)- oder Linoleumböden.



**IMMER EIN SAUBERER ABLAUF**  
Unter dem Rost ist ein Kammeinsatz integriert, der sich zur Reinigung einfach entnehmen und auswaschen lässt. Verstopfungen des Abflaufs und der Abwasserleitungen werden wirkungsvoll vermieden.



Die Geberit Nischenablagebox bietet Ablageflächen, ohne die Bewegungsfreiheit unter der Dusche einzuschränken. Sie lässt Wasser nach vorn abfließen und verhindert so zuverlässig die Bildung von Rückständen.

Die Duschtrennwand wird ohne sichtbare Beschläge oder Profile in der Vorwand befestigt. Die Flächen lassen sich so leichter reinigen.



Keine Wasser- und Schmutzrückstände in der Nischenablagebox, da das Wasser ungehindert aus der Ablage abfließen kann



Duschtrennwand ohne störende Aluminiumprofile



Durch Nutzung der Vorwand schafft die Nischenablagebox zusätzlichen Stauraum, ohne die Bewegungsfreiheit einzuschränken

# GEBERIT NISCHENABLAGEBOX UND DUSCHTRENNWAND VORWAND CLEVER NUTZEN

- Integration von Duschtrennwand und Nischenablagebox in das Vorwandssystem
- Duschtrennwand nahtlos in die Planungs- und Montageabläufe des Vorwandsystems eingefügt
- Zügige, komplikationsfreie Realisierung des Duschbereichs



## PLATZSPAREND UND MONTAGEFREUNDLICH

Ein Rohbauset, das ab Werk mit einer vormontierten Dichtfolie ausgestattet ist, macht die Geberit Nischenablagebox zu einem festen Bestandteil des Installationssystems. Die einbaufertige Nischenablagebox vereinfacht die Planung und Montage. Mit dieser platzsparenden Lösung bleiben Engpässe in Verbindung mit der Duscharmatur aus.

## GEBERIT DUSCHTRENNWAND MONTAGEFREUNDLICH OHNE BESCHLÄGE

Dank eines neu entwickelten Installationselements fügt sich die Geberit Duschtrennwand nahtlos in die Planungs- und Montageabläufe für das Vorwandsystem ein. Durch die Nutzung der Vorwand wird ein grosser Verstellbereich der Glasscheibe von 5 cm ermöglicht.



Die Geberit Nischenablagenbox wird direkt in die Vorwandinstallation integriert.

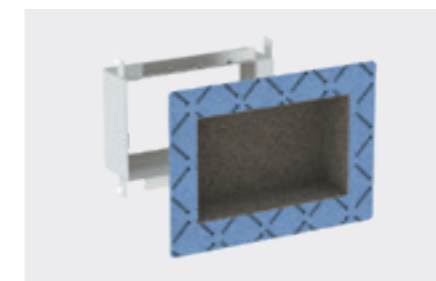

## BEFLIESSBARE NISCHENABLAGEBOX

Optional ist die Geberit Nischenablagebox auch als befließbare Variante erhältlich.



Die Befestigung der Geberit Duschtrennwand erfolgt ohne sichtbare Beschläge.

DUSCHE ODER WANNE

# BADVERGNÜGEN GANZ NACH GUSTO



Manch einer möchte auf keinen Fall ein entspannendes Schaumbad missen. Andere legen grössten Wert auf eine bequeme und grosszügige Dusche für den täglichen Frische-Kick. Egal, für was sich die Badnutzer entscheiden, Geberit bietet innovative Lösungen für massgeschneiderte Duschen und Badewannen.





Sanfte Rundungen und eine klare Aussenkontur kennzeichnen das Design der Einbauwanne Geberit Tawa. Sie stehen als Rechteckwanne mit Mittelablauf oder mit Ablauf am Fussende zur Verfügung.



Rechteckig mit schmalen Rand SlimRim



Ablauf in der Mitte oder am Fussende



In verschiedenen Grössen erhältlich

GEBERIT TAWA BADWANNE

# SOFT-GEOMETRISCHER BADEKOMFORT

- In sechs Grössen erhältlich
- Alle Grössen und Formate mit schmalen Rand in SlimRim von 1,5 cm erhältlich
- Soft-geometrisches Design, passend zu allen geometrisch klaren Badserien
- Schnelle und einfache Installation mit dem Geberit Fussset



## SLIMRIM

Der schlanke Wannenrand fügt sich harmonisch in moderne Badwelten ein.



Geberit Tawa Rechteckbadewanne, Single

## TAWA MODEL SINGLE

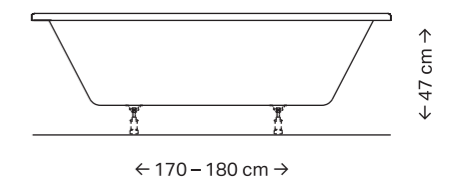

## TAWA MODEL DUO

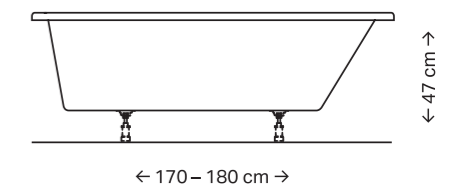

Geberit Tawa Rechteckbadewanne, Duo

## BEDARFSGERECHTE GRÖSSEN

Geberit Tawa Badewannen gibt es als Single- und Duo-Modell in verschiedenen Ausführungen.

Zu den beiden erfolgreichen Badserien Geberit Renova und Renova Plan bietet Geberit Badewannen aus hochwertigem Sanitäracryl an. Das haptisch angenehme, warme Material steht für Badekomfort. Die Geberit Renova Wannen sorgen durch ergonomische Verbreiterungen im Oberarm und Schulterbereich sowie eine sanfte Abschrägung im Rückenbereich mehr Bequemlichkeit beim Liegen und Sitzen in der Wanne.



Verschiedene Grössen für unterschiedliche Körpermasse



Verschiedene Formate für unterschiedliche Platzverhältnisse



Praktische Ablagefläche am Fussende

## GEBERIT BADEWANNE RENOVA UND RENOVA PLAN

# ERGONOMIE FÜR JEDE BADGRÖSSE

- Je sechs Wannengrössen für die Anpassung an unterschiedliche Platzverhältnisse und Körpermasse
- Lange, breite und flache Böden, die eine komfortable und sichere Duschfläche bieten
- Ein Rand am Fussende bietet Ablagefläche und Platz für eine Standarmatur



**HOCHWERTIGES SANITÄRACRYL**  
Die Wannen sind aus hochwertigem Sanitäracryl gefertigt. Es besitzt eine angenehme, warme Materialität und ist leicht sauberzuhalten.

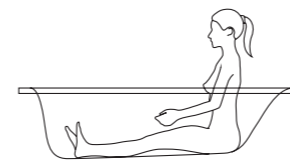

**OPTIMIERTE WANNENLÄNGE**  
Bequemes Sitzen mit gestreckten Beinen.



Geberit Renova Badewanne



**BEQUEME RÜCKENLEHNE**  
Ergonomisch gestalteter Bereich für eine bequeme Liegeposition.



Geberit Renova Plan Badewanne

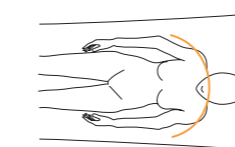

**MEHR ARMFREIHEIT**  
Das organische Design schenkt mehr Bewegungsfreiheit im Bereich von Armen und Schultern.



Geberit Renova und Renova Plan Duo-Badewanne

**BEDARFSGERECHTE GRÖSSEN**  
Geberit Renova und Renova Plan gibt es in je sechs Grössen für unterschiedliche Körpermasse und Platzverhältnisse.

### RENOVA UND RENOVA PLAN

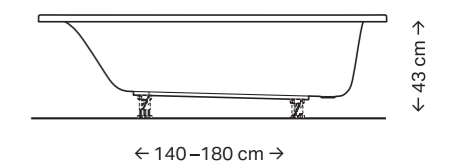

### RENOVA UND RENOVA PLAN DUO

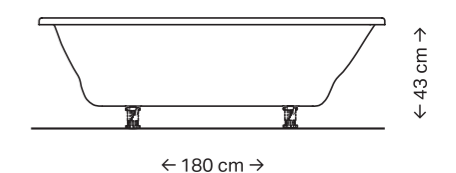

Mit ihrem sanft-organischen Design verschaffen die Geberit Soana Badewannen ein entspannendes Baderlebnis. Die glatte Oberfläche, die das Wasser länger warm hält, verstärkt das Wohlbefinden. Die Badewanne ist mit Ablaufventil in der Mitte oder am schmalen Ende erhältlich.

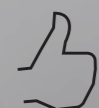

 Extra schmale umlaufende Kanten

 Sehr gute Schall- und Wärmedämmungseigenschaften

 Haptisch angenehme, warme Oberfläche

## GEBERIT BADEWANNE SOANA KLASSISCHE RUNDUNGEN

- Schlag- und stossunempfindliches, massives Sanitäracryl
- Leichte Reparatur bei Kratzern
- Ablaufventil in der Mitte oder am schmalen Ende erhältlich



### ZWEI MODELLE

Geberit Soana ist als Modell Single und Duo erhältlich. Das Modell Duo bietet Liegekomfort für zwei Personen mit zwei Rückenschrägen und mittigem Ablauf.

### EINBAUMÖGLICHKEITEN

Geberit Soana lässt sich mit Wand oder Standarmaturen sowie mit dem Geberit Wandablauf mit Wasserzulauf kombinieren.



Geberit Soana Single

### SOANA MODELL SINGLE

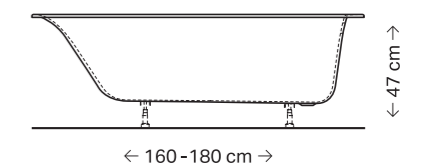

Geberit Soana Duo

### SOANA MODELL DUO

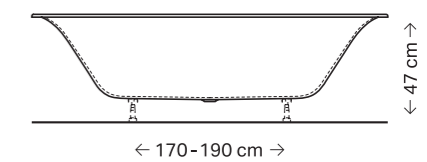



Der Geberit Badewannenablauf mit Drehbetätigung erfüllt den Wunsch nach klarem, zurückhaltendem Design im Bad. Das neue Design und die schlanke Ergonomie bieten eine attraktive Lösung für klare, reduzierte und hoch funktionale Badausstattungen.

# GEBERIT BADEWANNENABLÄUFE DIE ESSENZ DES BADENS

- Überlauf und Drehbetätigung für den Ablauf in einem schlanken Produkt
- Auch als Drehbetätigung mit integriertem Einlauf erhältlich
- Elegante Designvarianten und Farben, passend für jeden Einrichtungsstil
- Einheitliche Montage aller Ablaufgarnituren

→ Schlanke Drehbetätigung in klarer Optik. Anheben oder Absenken des Ablaufstopfens über Kabelzug mittels Drehbewegung am Betätigungsknauf.

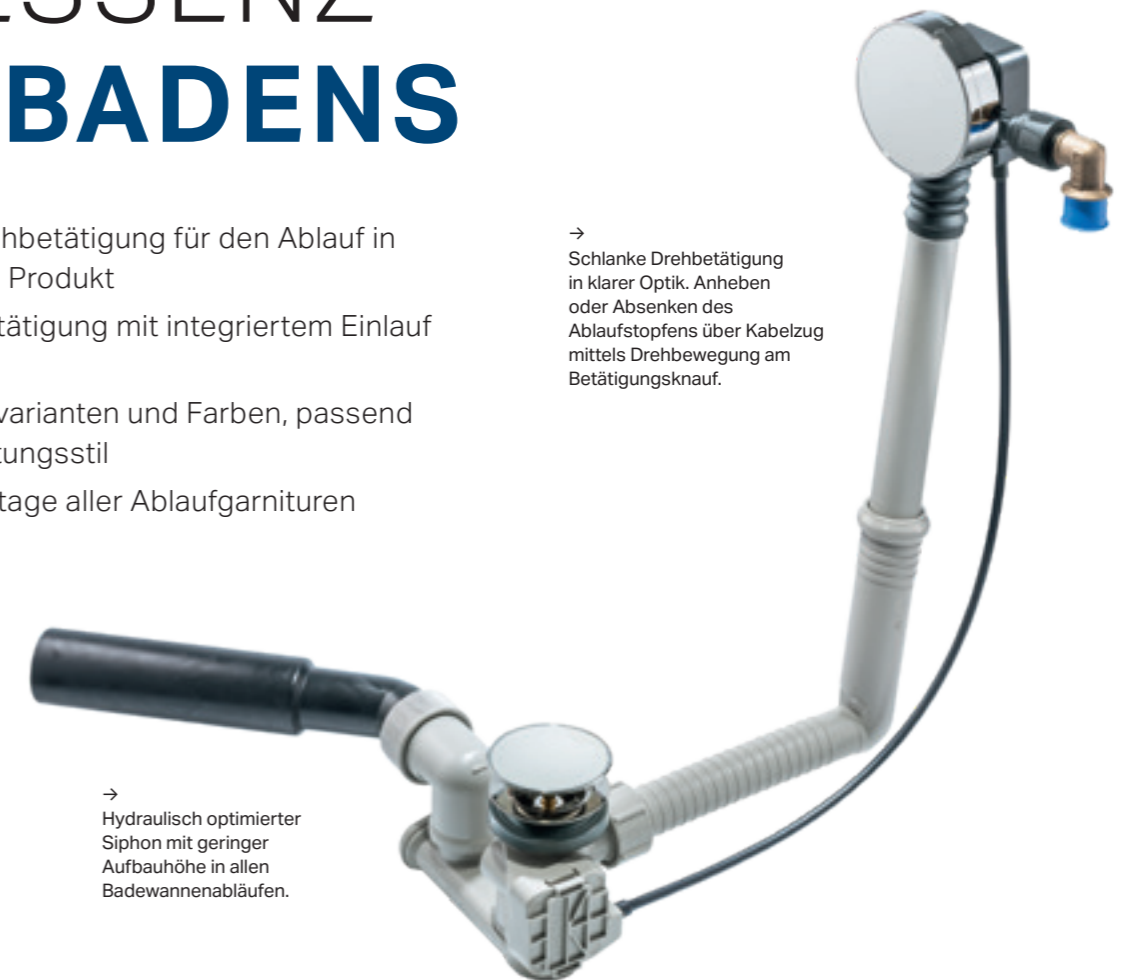

→ Hydraulisch optimierter Siphon mit geringer Aufbauhöhe in allen Badewannenabläufen.

## JEDE WANNENFORM ZUVERLÄSSIG ENTWÄSSERN

Die Geberit Ablaufgarnitur für Badewanne gibt es je nach Installationsart in verschiedenen Ausführungen: Sie umfasst einen Ablauf mit Ventilkelch, ein flexibles Überlaufrohr sowie einen Siphonkörper, der mit der Etagenentwässerung verbunden wird. Hinzu kommt ein Kabelzug zwischen Drehbetätigung und Ablauf, mit dem sich der Ablaufstopfen mittels einer Drehbewegung am Betätigungsknauf anheben oder absenken lässt. Der

Badewannenablauf ist auch mit integriertem Zulauf für vorgemischtes Wasser erhältlich. Der verdeckte Einlauf wurde strömungstechnisch optimiert und lässt sich dank von Hand entfernbarem Strahlregler mühelos entkalken. Die Anbindung an die Wasserleitung erfolgt mit einem universellen Masterfix-Anschlusswinkel. Mit druckfestem Verschluss kann die gesamte Installation von der Mischbatterie bis zum Zulauf einem Drucktest von bis zu 15 bar unterzogen werden.



**ATTRAKTIVE LÖSUNG**  
Badewannenablauf mit integriertem Zulauf für vorgemischtes Wasser erhältlich.

## FARBVARIANTEN



Chrom

Weiss

Weiss mit Chromrand

Mattschwarz

Das Geberit Fussset erleichtert die Montage und Höhenanpassung von Badewannen und Duschwannen aus Sanitäracryl erheblich. Die durchdachte Konstruktion besteht aus Wandtraversen, zwei Bodentraversen und vier Kunststofffüßen. Die Füße werden in die Traverse eingeklickt und von Hand auf die richtige Höhe geschraubt. Auch nachträgliche Anpassungen sind so sehr einfach und ohne Werkzeug möglich.



## GEBERIT ACRYL BADEWANNEN UND DUSCHWANNEN FUSSET

# WERKZEUGLOSE HÖHENANPASSUNG

- Schnelle und einfache Montage
- Einfache Höhenanpassung, grosser Höhenverstellbereich
- Füße in der Traverse verschiebbar
- Hohe Traglast von 150 kg pro Fuss



### VERSCHIEBBAR

Die Kunststofffüsse lassen sich in der Traverse verschieben. So findet man leichter die optimale Standposition auf dem Untergrund.



### DOPPELTER SCHRAUBMECHANISMUS

Ein doppeltes Gewinde in den Wannenfüssen sorgt dafür, dass die Höheneinstellung schneller erfolgt und der Verstellbereich sich verdoppelt.

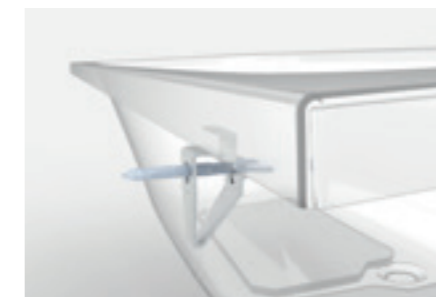

### WANDTRAVERSEN ZUR AUFLAGE DES WANNENRANDES

Die werkseitig mit Schallentkoppelungsband belegten Wandtraversen gewähren eine exakte und stabile Auflage des Badewannenrandes an der Wand.



### WANDANKER FÜR DEN BADEWANNENEINBAU

Passende Wandanker erleichtern den wandbündigen Einbau von Badewannen ohne Spalten oder nachträgliche Bewegungen.

**Company**

Street

City

Country

P 00 00 000 00 00

F 00 00 000 00 00

[www.geberit.xx](http://www.geberit.xx)